

tipologie d'installazione di tende singole

types of installation of single blinds

1. installazione in luce standard installation

Esempio di installazione in LUCE con canale di manovra più pacco lame a vista, guide fissate a parete.

Example of standard installation with exposed head box and stack height, side rail guides fixed on the walls.

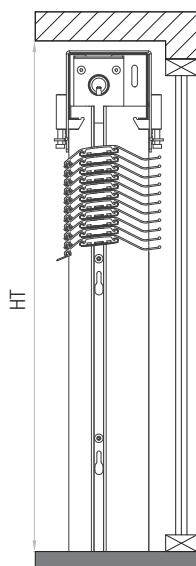

Sezione verticale
Vertical section

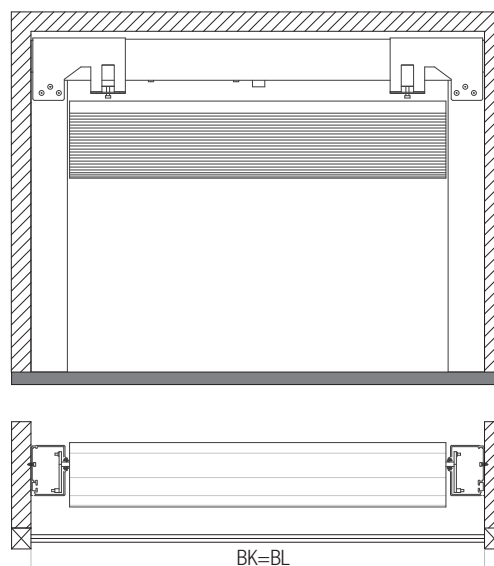

Sezione orizzontale - guide installate in luce
Horizontal section - standard rail guides installation

2. installazione a scomparsa concealed installation

Esempio di installazione a SCOMPARSATA con canale di manovra più pacco lame posizionati all'interno di un vano o cassonetto coibentato, guide incassate a parete.

Example of concealed installation where head box and stack height are hidden in a recess or an insulated box; the rail guides are embedded.

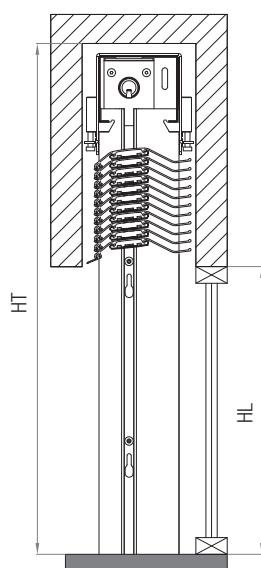

Sezione verticale
Vertical section

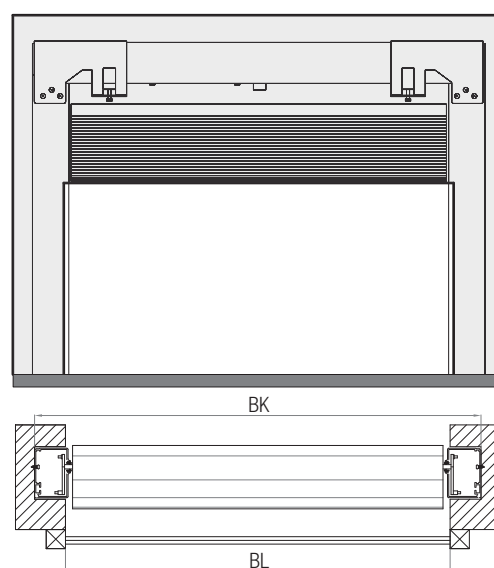

Sezione orizzontale - guide incassate all'interno del vano
Horizontal section - rail guides embedded

NB: in entrambe le installazioni, è possibile scegliere di predisporre le guide in LUCE o a SCOMPARSATA
in both installations, STANDARD and EMBEDDED RAIL guides are realizable.

tipologie d'installazione di tende singole

types of installation of single blinds

3. installazione frontale

frontal installation

Esempio di installazione FRONTALE in cui vengono fornite misure architettoniche (BLxHL) aumentate per il montaggio oltre luce. Il canale di manovra con il pacco lame e le guide, verranno fissati oltre l'apertura della finestra (BKxHK).

NB: fare attenzione alla misura massima disponibile sia in altezza (HT) che in larghezza.

NB: le guide devono poggiare a terra oppure con staffe in grado di sostenere il peso della tenda.

Example of frontal installation, where the mounting space needs to be added to the measures of the opening (BLxHL). the head box and the rail guides will be installed over the window opening (BKxHK).

NB: particular attention should be paid not to exceed the maximum height (HT) and width.

NB: the rail guides need to be standing on ground or fixed through brackets to hold the weight of the blind.

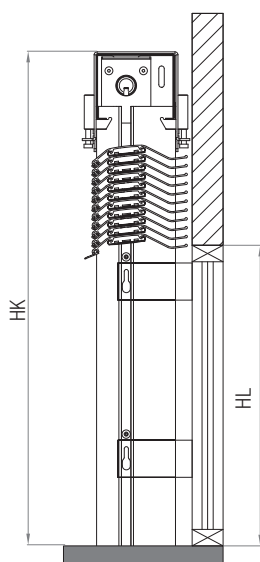

Sezione verticale
Vertical section

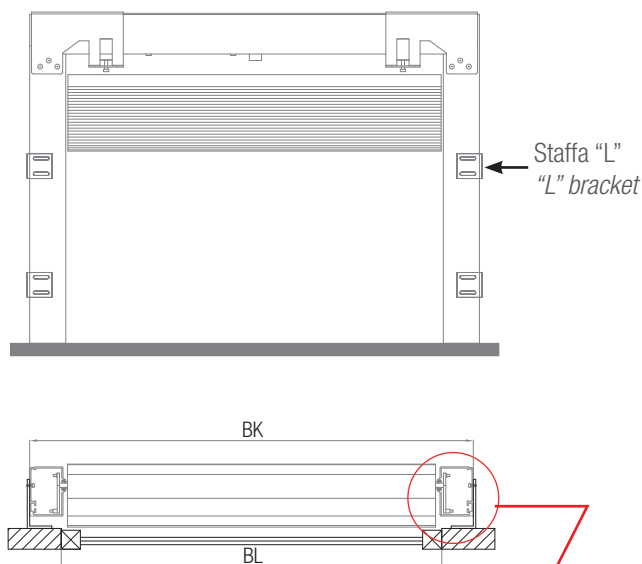

Sezione orizzontale
Horizontal section

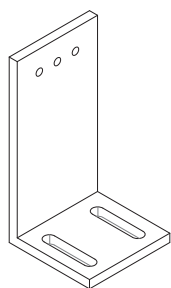

Esempio di staffa ad "L" con interasse 70 mm
"L" bracket with a centreline of 70 mm

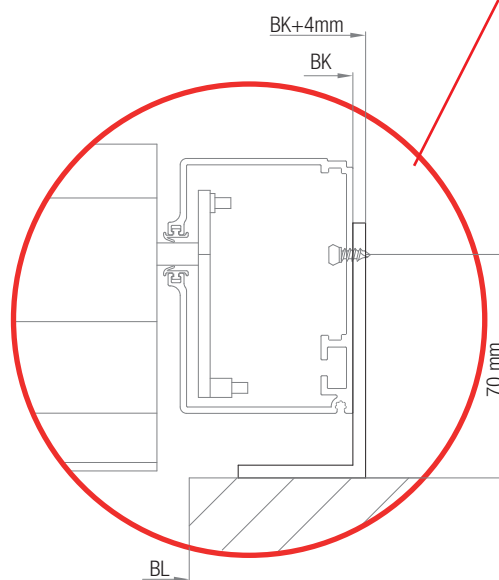

Particolare fissaggio staffa
Detail of slat fixing